

N5

ちょうかい
聴解

(30分)

ちゅうい
注意

Notes

1. 試験が始まるまで、この問題用紙を開けないでください。
Do not open this question booklet until the test begins.
2. この問題用紙を持って帰ることはできません。
Do not take this question booklet with you after the test.
3. 受験番号と名前を下の欄に、受験票と同じように書いてください。
Write your examinee registration number and name clearly in each box below as written on your test voucher.
4. この問題用紙は、全部で14ページあります。
This question booklet has 14 pages.
5. この問題用紙にメモをとってもいいです。
You may make notes in this question booklet.

じゅけんばんごう
受験番号 Examinee Registration Numberなまえ
名前 Name

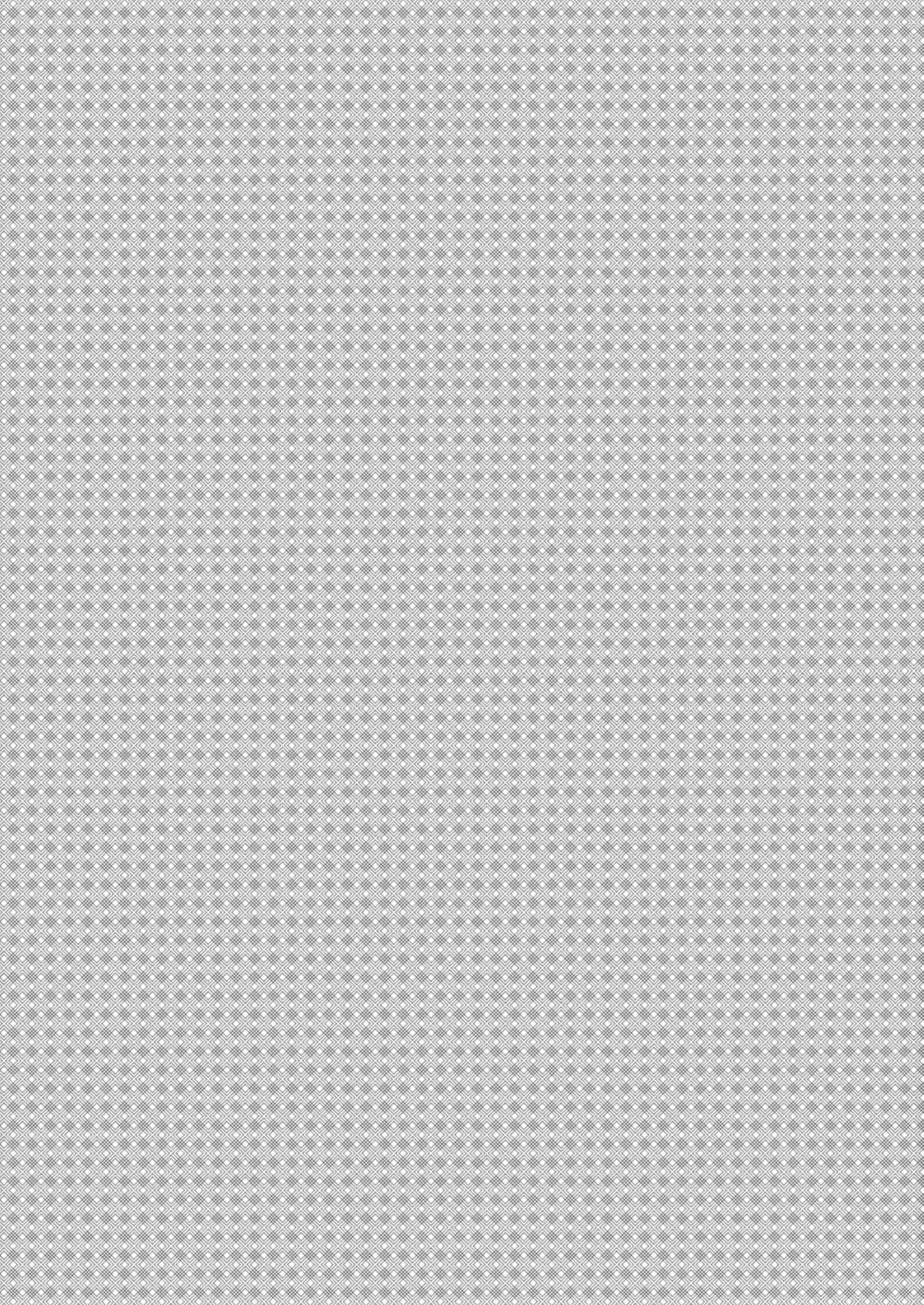

もんだい 1

もんだい1では、はじめに しつもんを きいて ください。それから
はなしを きいて、もんだいようしの 1から4の なかから、いちばん
いい ものを ひとつ えらんで ください。

れい

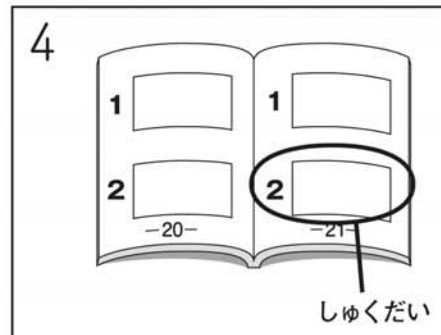
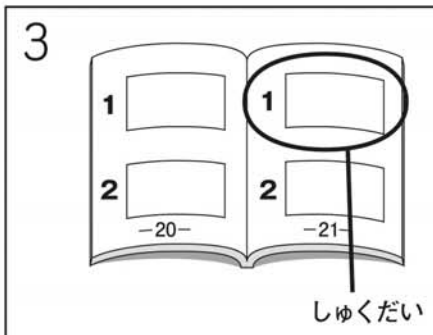
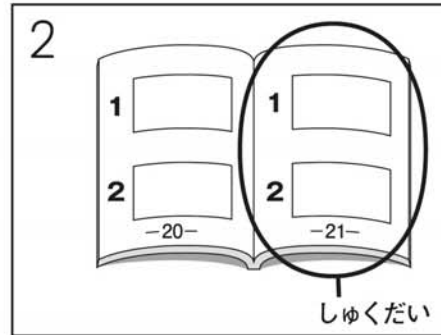
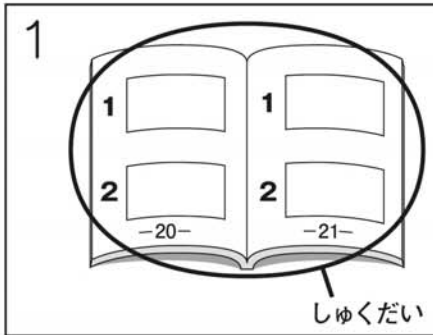

1ばん

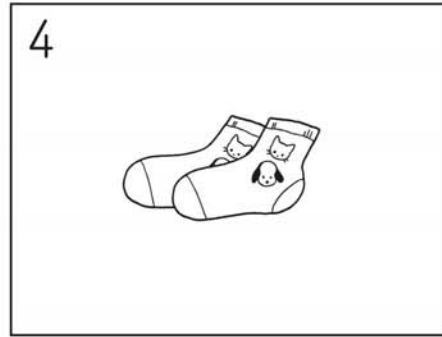
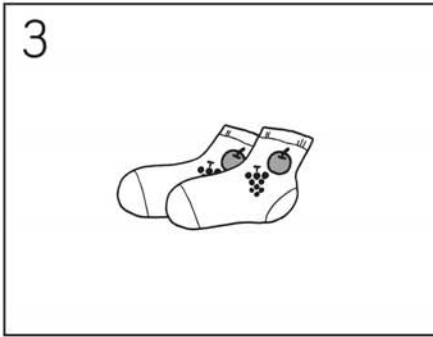
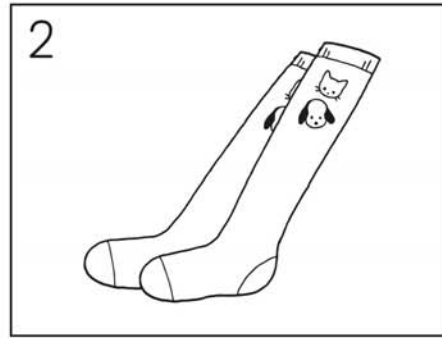
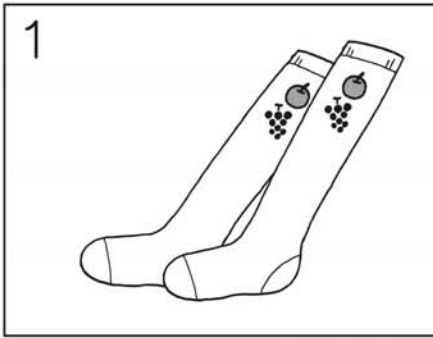

2ばん

- 1 1かい
- 2 2かい
- 3 3かい
- 4 4かい

3ばん

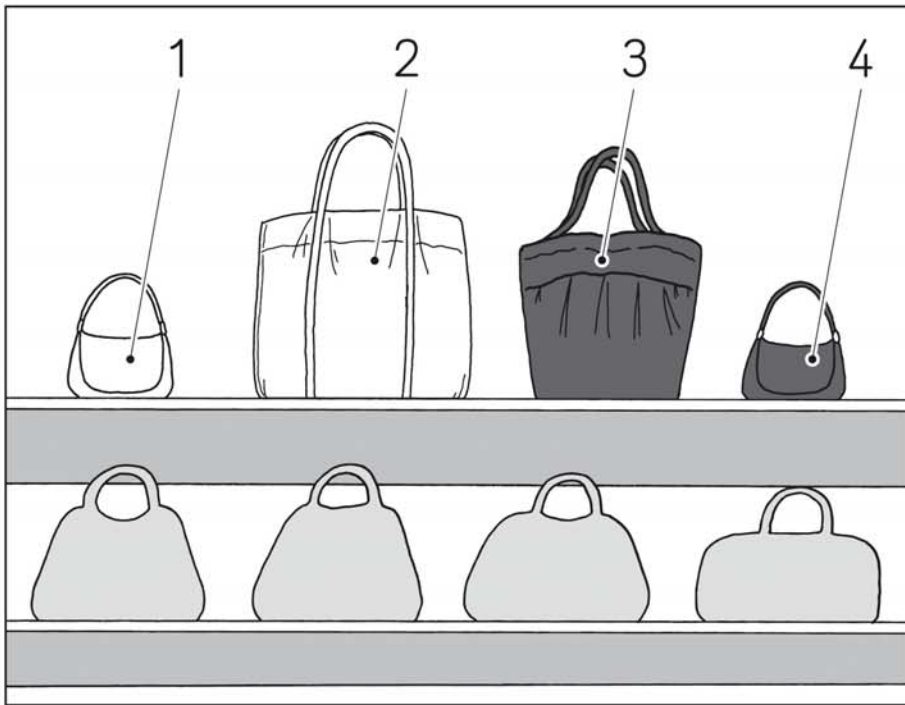

4ばん

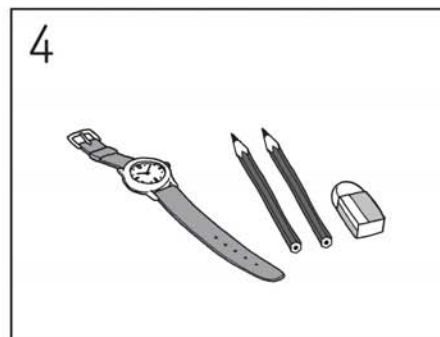
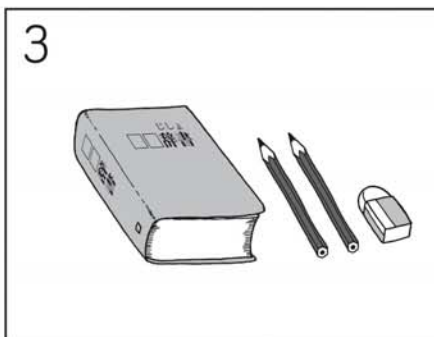
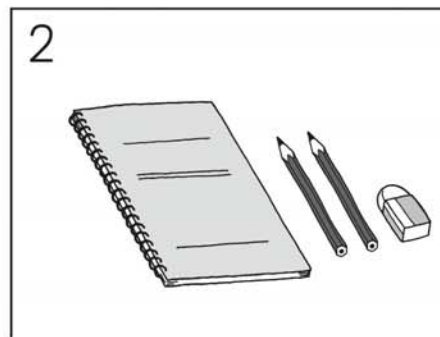
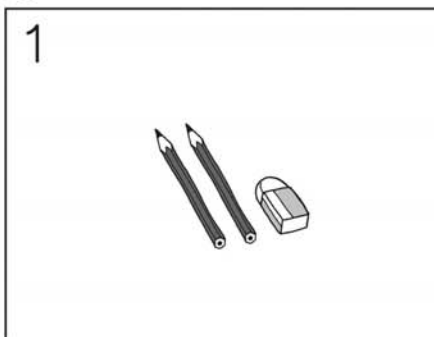

聴
解

5ばん



6ばん

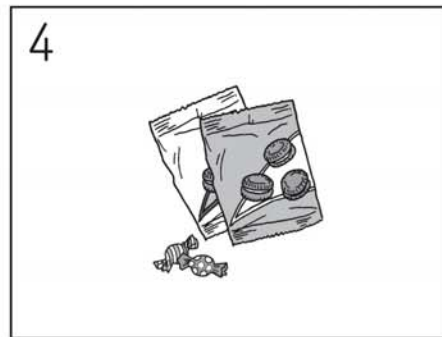
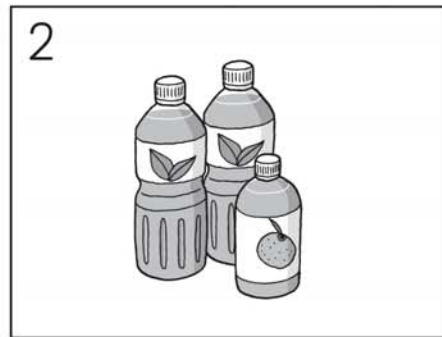
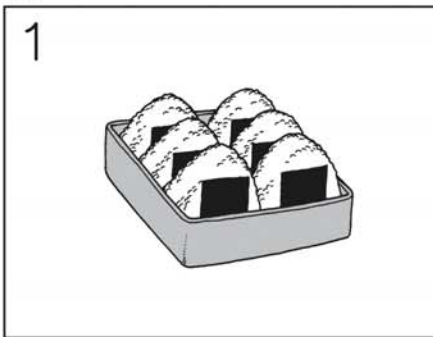

7ばん

1 1ばん

2 3ばん

3 5ばん

4 7ばん

もんだい2

もんだい2では、はじめに しつもんを きいて ください。それから
はなしを きいて、もんだいようしの 1から4の なかから、いちばん
いい ものを ひとつ えらんで ください。

れい

- 1 としょかん
- 2 えき
- 3 デパート
- 4 レストラン

1 ばん

- 1 1じかん
- 2 2じかん
- 3 3じかん
- 4 4じかん

2 ばん

- 1 512-7733
- 2 512-7734
- 3 512-7743
- 4 512-7744

3ばん

- 1 りょうしん
- 2 あね
- 3 いもうと
- 4 おとうと

4ばん

- 1 しょくどう
- 2 きっさてん
- 3 パンや
- 4 きょうしつ

5ばん

- 1 くろい ボールペン
- 2 あかい ボールペン
- 3 くろい えんぴつ
- 4 あかい えんぴつ

6ばん

- 1 こうえん
- 2 えき
- 3 きっさてん
- 4 レストラン

もんだい 3

もんだい3では、えを みながら しつもんを きいて ください。

→ (やじるし) の ひとは なんと いいますか。1から3の なかから、いちばん いい ものを ひつつ えらんで ください。

れい



1ばん

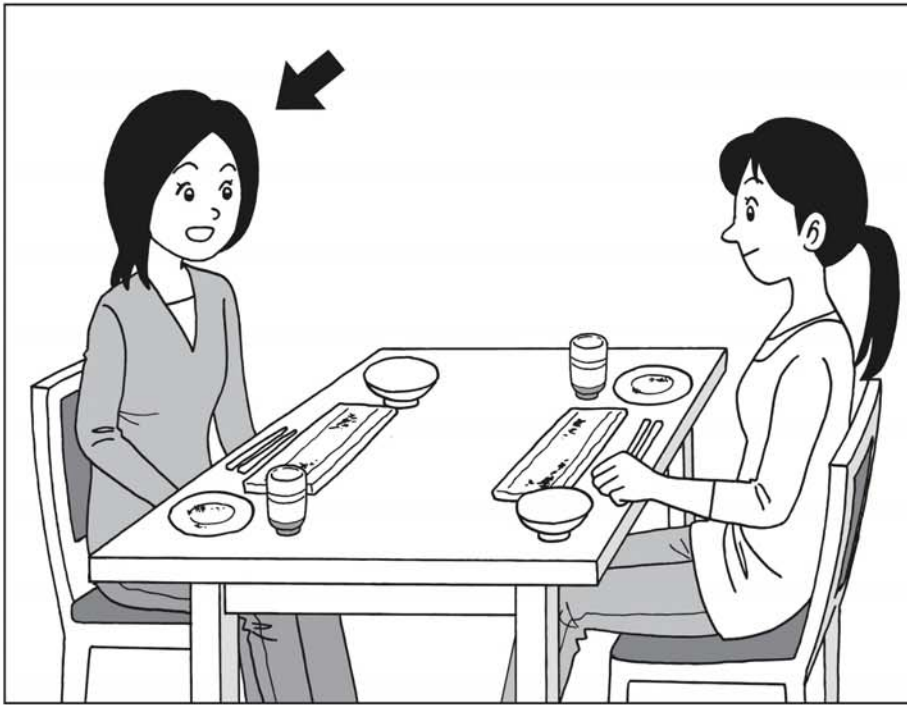

2ばん



聴
解

3ばん



4ばん



5ばん

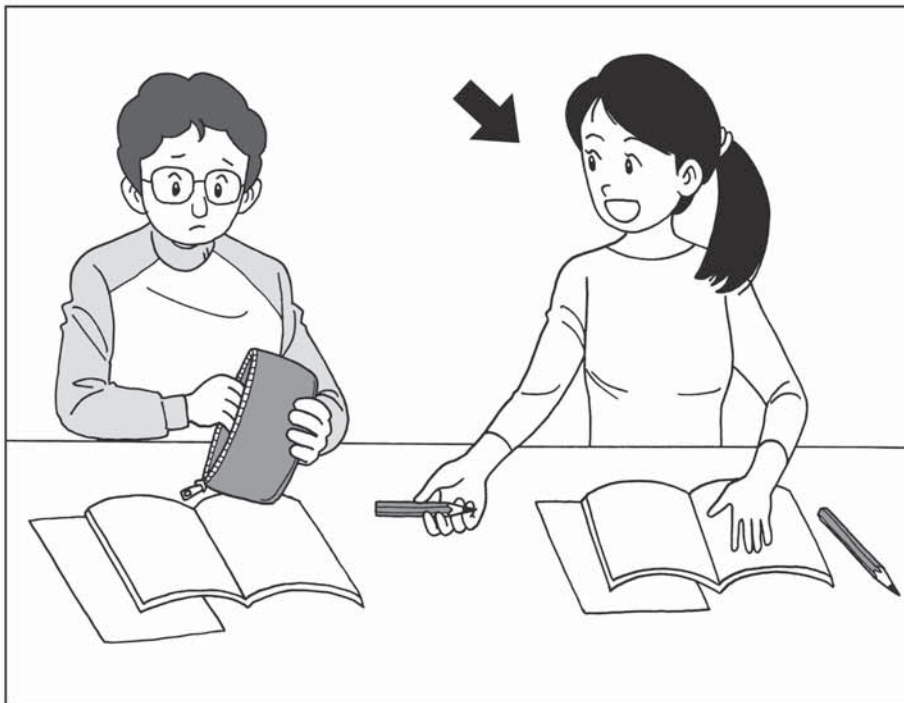

もんだい 4

もんだい4は、えなどが ありません。ぶんを きいて、1から3の
なかから、いちばん いい ものを ひとつ えらんで ください。

- メモ -